

11 FISCHI TROMBE E ALLARMI



- Fischi elettronici omologati
- Fischi ad aria omologati
- Compressori aria
- Trombe elettromagnetiche
- Trombe elettropneumatiche
- Allarmi

MARCO

SHARK

HURRICANE

FISCHI ELETTRONICI OMOLOGATI 12÷20 M



FISCHIO ELETTRONICO OMOLOGATO

Per imbarcazioni dai 12 ai 20 m.
Omologazioni RINA, Lloyd's register Mca, Bureau Veritas, NMMA, BSH.
In accordo alle norme internazionali COLREG 1972 IMO Classe IV.
Utilizzo: segnalazioni manuali, tromba e segnale da nebbia personalizzabile.
Composto da altoparlante e centralina elettronica con generatore 675 Hz.

Mod.	Tens. Aliment.	Assorb.	Per imbarcaz.	Potenza sonora	Frequenza segnale	Dimensioni altoparlante	Omologaz.	Microfono	Codice
EW2	12 V	3 A	12 ÷ 20 mt	122 dB	675 Hz	249 x 237 mm	RINA	No	RE 82015
EW2	24 V	1,5 A	12 ÷ 20 mt	122 dB	675 Hz	249 x 237 mm	RINA	No	RE 82016



FISCHIO ELETTRONICO OMOLOGATO (CON 1 MICROFONO)

Per imbarcazioni dai 12 ai 20 m.
Omologazioni RINA, Lloyd's register Mca, Bureau Veritas, NMMA, BSH.
In accordo alle norme internazionali COLREG 1972 IMO Classe IV.
Utilizzo: segnalazioni manuali, tromba, segnale da nebbia personalizzabile, amplificare la voce ed ingresso VHF.
Composto da altoparlante, microfono e centralina elettronica con generatore 675 Hz.

Mod.	Tens. Aliment.	Assorb.	Per imbarcaz.	Potenza sonora	Frequenza segnale	Dimensioni altoparlante	Omologaz.	Microfono	Codice
EW2-M	12 V	3 A	12 ÷ 20 mt	122 dB	675 Hz	249 x 237 mm	RINA	1	RE 82017
EW2-M	24 V	1,5 A	12 ÷ 20 mt	122 dB	675 Hz	249 x 237 mm	RINA	1	RE 82018



FISCHIO ELETTRONICO OMOLOGATO (CON 1 MICROFONO PIÙ EFFETTO SIRENA)

Per imbarcazioni dai 12 ai 20 m.
Omologazioni RINA, Lloyd's register Mca, Bureau Veritas, NMMA, BSH.
In accordo alle norme internazionali COLREG 1972 IMO Classe IV.
Utilizzo: segnalazioni manuali, segnalazioni sonore (sirena), tromba, segnale da nebbia personalizzabile, amplificare la voce ed ingresso VHF.
Composto da altoparlante, microfono e centralina elettronica con generatore 675 Hz.

Mod.	Tens. Aliment.	Assorb.	Per imbarcaz.	Potenza sonora	Frequenza segnale	Dimensioni altoparlante	Omologaz.	Microfono	Codice
EW2-MS	12 V	3 A	12 ÷ 20 mt	122 dB	675 Hz	249 x 237 mm	RINA	1	RE 82029
EW2-MS	24 V	1,5 A	12 ÷ 20 mt	122 dB	675 Hz	249 x 237 mm	RINA	1	RE 82030



PANNELLO DI CONTROLLO PER FISCHI ELETTRONICI

Viene utilizzato per comandare il fischio dalla cabina.
Riduce i tempi di installazione del fischio elettronico.
Raccoglie in un solo cavo RJ 45 le funzioni di: tromba, segnale di nebbia, entrata VHF, microfono.
Membrana retroilluminata per l'utilizzo al buio.

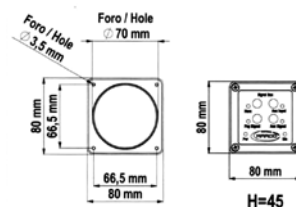

Mod.	Tens. Aliment.	Protez.	Compatibilità	Dimensioni	Foro incasso	Connett.	Codice
SB-UV	12-24 V	IP 55	EW2/EW2-M EW2-MS	80 x 80 x 45 mm	70 mm	RJ 45	RE 82008

FISCHI ELETTRONICI OMOLOGATI 20÷75 M

MARCO



FISCHIO ELETTRONICO OMOLOGATO

Per imbarcazioni dai 20 ai 75 m.
Omologazioni: RINA-Lloyd's Register Mca, Bureau Veritas, NMA e BSH.
In accordo alle norme internazionali COLREG 1972 IMO classe III.
Utilizzo: generatore 690Hz e segnale da nebbia personalizzabile.
Composto da: altoparlante e centralina elettronica con generatore 690Hz.

Modello	Tens. aliment.	Assorb. A	Per imbarcaz.	Potenza sonora	Frequenza segnale	Dimensioni altoparlante	Omologaz.	Microfoni	Codice
EW3	24 V	4 A	20 ÷ 75 mt	131 dB	690 Hz	422 x 318 mm	RINA	No	RE 82105



FISCHIO ELETTRONICO OMOLOGATO (CON 1 MICROFONO)

Per imbarcazioni dai 20 ai 75 mt.
Omologazione RINA - Lloyd's Register Mca, Bureau Veritas, NMMA, BSH.
In accordo alle norme internazionali COLREG 1972 IMO Classe III.
Utilizzo: segnalazioni manuali, amplificazione della voce, e segnale da nebbia personalizzabile.
Composto da: Altoparlante, microfono e centralina elettronica con generatore 690 Hz.

Mod.	Tens. Aliment.	Assorb.	Per imbarcaz.	Potenza sonora	Frequenza segnale	Dimensioni altoparlante	Omologaz.	Microfono	Codice
EW3-M	24 V	4 A	20 ÷ 75 mt	131 dB	690 Hz	422 x 318 mm	RINA	1	RE 82048



FISCHIO ELETTRONICO OMOLOGATO (CON 1 MICROFONO PIÙ EFFETTO SIRENA)

Per imbarcazioni dai 20 ai 75 mt.
Omologazione RINA - Lloyd's Register Mca, Bureau Veritas, NMMA, BSH.
In accordo alle norme internazionali COLREG 1972 IMO Classe III.
Utilizzo: segnalazioni manuali, segnalazioni sonore (sirena), amplificazione della voce e segnale da nebbia personalizzabile.
Composto da: Altoparlante, 1 microfono e centralina elettronica con generatore 690 Hz.

Mod.	Tens. Aliment.	Assorb.	Per imbarcaz.	Potenza sonora	Frequenza segnale	Dimensioni altoparlante	Omologaz.	Microfono	Codice
EW3-MS	24 V	4 A	20 ÷ 75 mt	131 dB	690 Hz	422 x 318 mm	RINA	1	RE 82065



PANNELLO DI CONTROLLO PER FISCHI ELETTRONICI

Viene utilizzato per comandare il fischio dalla cabina.
Riduce i tempi di installazione del fischio elettronico.
Raccoglie in un solo cavo RJ 45 le funzioni di: tromba, segnale di nebbia, entrata VHF, microfono.
Membrana retroilluminata per l'utilizzo al buio.

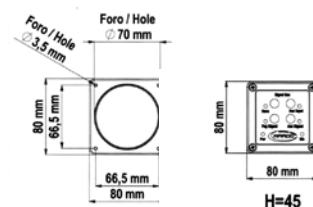

Mod.	Tens. Aliment.	Protez.	Compatibilità	Dimensioni	Foro incasso	Connett.	Codice
SB-UV	12 - 24 V	IP 55	EW2/EW2-M EW2-MS	80 x 80 x 64 mm	70 mm	RJ 45	RE 82008

FISCHI AD ARIA OMOLOGATI 12÷20 M

MARCO

FISCHIO AD ARIA OMOLOGATO (CON COMPRESSORE)

Per imbarcazioni dai 12 ai 20 mt.

Omologazioni: RINA, Lloyd's Register Mca, Bureau Veritas, NMMA.

In accordo alle norme internazionali COLREG 1972 IMO classe IV.

Composto da: tromba da 200 mm verniciata, compressore elettrico ed accessori.

Mod.	Tens. aliment.	Assorb. compr.	Per imbarcaz.	Potenza sonora	Frequenza segnale	Dimensioni tromba	Omologaz.	Peso tromba	Codice
PW2	12 V	20 A	12 ÷ 20 m	123 dB	315 Hz	460 x Ø 200 mm	RINA	2,5 Kg	RE 82013
PW2	24 V	10 A	12 ÷ 20 m	123 dB	315 Hz	460 x Ø 200 mm	RINA	2,5 Kg	RE 82014



FISCHIO AD ARIA OMOLOGATO (CON COMPRESSORE)

Per imbarcazioni dai 12 ai 20 m.

Omologazioni: RINA, Lloyd's Register Mca, Bureau Veritas, NMMA.

In accordo alle norme internazionali COLREG 1972 IMO Classe IV.

Composto da: tromba Ø 200 mm NEW DESIGN verniciata bianca, compressore elettrico ed accessori.

Mod.	Tens. aliment.	Assorb. compr.	Per imbarcaz.	Potenza sonora	Frequenza segnale	Dimensioni tromba	Omologaz.	Peso tromba	Codice
PW2-BB	12 V	20 A	12 ÷ 20 m	123 dB	315 Hz	460 x Ø 200 mm	RINA	2,5 Kg	RE 82109
PW2-BB	24 V	10 A	12 ÷ 20 m	123 dB	315 Hz	460 x Ø 200 mm	RINA	2,5 Kg	RE 82110



FISCHIO AD ARIA OMOLOGATO CROMATO (CON COMPRESSORE)

Per imbarcazioni dai 12 ai 20 mt.

Omologazioni: RINA - Lloyd's Register Mca e Bureau Veritas.

In accordo alle norme internazionali COLREG 1972 IMO classe IV.

Composto da: tromba da 200 mm cromata, compressore elettrico ed accessori.

Mod.	Tens. aliment.	Assorb. compr.	Per imbarcaz.	Potenza sonora	Frequenza segnale	Dimensioni tromba	Omologaz.	Peso tromba	Codice
PW2-BC	12 V	20 A	12 ÷ 20mt	123 dB	315 Hz	449 x 200 mm	RINA	2,5 Kg	RE 82093
PW2-BC	24 V	10 A	12 ÷ 20mt	123 dB	315 Hz	449 x 200 mm	RINA	2,5 Kg	RE 82094

CUFFIA PROTETTIVA DI RICAMBIO PER TROMBE Ø 200 mm

RE 82111



COMPRESSORE PER TROMBA DOPPIA

Robusto e potente, con attacchi per tubetti.

Alimentaz.	Assorb.	Dimensioni	Attacco tubi	Peso	Codice
12 V	20 A	117 x 100 x 165 mm	9 mm	2 Kg	RE 82006
24 V	20 A	117 x 100 x 165 mm	9 mm	2 Kg	RE 82007

FISCHI AD ARIA

OMOLOGATI 20÷75 M

MARCO

FISCHIO AD ARIA OMOLOGATO (CON ELETTROVALVOLA)

Per imbarcazioni dai 20 ai 75 m.

Omologazioni: RINA, Lloyd's Register Mca, Bureau Veritas, NMMA.

In accordo alle norme internazionali COLREG 1972 IMO Classe III.

Composto da: tromba Ø 300 mm, elettrovalvola ed accessori.

Pressione aria compressa: 6 – 12 BAR.

Mod.	Tens. Aliment.	Assorb. elettr.	Per imbarcaz.	Potenza sonora	Frequenza segnale	Dimensioni tromba mm	Omologaz.	Peso tromba	Codice
PW3	12 V	4,5 A	20 ÷ 75 m	132 dB	315 Hz	460 x Ø 300 mm	RINA	3,5 Kg	RE 82047
PW3	24 V	2,5 A	20 ÷ 75 m	132 dB	315 Hz	460 x Ø 300 mm	RINA	3,5 Kg	RE 82049



FISCHIO AD ARIA OMOLOGATO CROMATA (CON ELETTROVALVOLA)

Per imbarcazioni dai 20 ai 75 m.

Omologazioni: RINA, Lloyd's Register Mca, Bureau Veritas, NMMA.

In accordo alle norme internazionali COLREG 1972 IMO Classe III.

Composto da: tromba Ø 300 mm NEW DESIGN cromata, elettrovalvola ed accessori.

Pressione aria compressa: 6 – 12 BAR.

Mod.	Tens. Aliment.	Assorb. compr.	Per imbarcaz.	Potenza sonora	Frequenza segnale	Dimensioni tromba	Omologaz.	Peso tromba	Codice
PW3-BB	12 V	4,5 A	20 ÷ 75 m	132 dB	315 Hz	456 x Ø 300 mm	RINA	3,5 Kg	RE 82095
PW3-BB	24 V	2,5 A	20 ÷ 75 m	132 dB	315 Hz	456 x Ø 300 mm	RINA	3,5 Kg	RE 82096



FISCHIO AD ARIA OMOLOGATO (CON ELETTROVALVOLA)

Per imbarcazioni dai 20 ai 75 m.

Omologazioni: RINA, Lloyd's Register Mca, Bureau Veritas, NMMA.

In accordo alle norme internazionali COLREG 1972 IMO Classe III.

Composto da: tromba Ø 300 mm NEW DESIGN verniciata bianca, elettrovalvola ed accessori.

Pressione aria compressa: 6 – 12 BAR.

Mod.	Tens. Aliment.	Assorb. compr.	Per imbarcaz.	Potenza sonora	Frequenza segnale	Dimensioni tromba	Omologaz.	Peso tromba	Codice
PW3-BC	12 V	4,5 A	20 ÷ 75 m	132 dB	315 Hz	456 x Ø 300 mm	RINA	3,5 Kg	RE 82114
PW3-BC	24 V	2,5 A	20 ÷ 75 m	132 dB	315 Hz	456 x Ø 300 mm	RINA	3,5 Kg	RE 82115

CUFFIA PROTETTIVA DI RICAMBIO PER TROMBE Ø 300 mm

RE 82111

ELETTROCOMPRESSORE COMPATTO 8LITRI

Per utilizzo con trombe pneumatiche omologate.

Pressione max 8 bar.

Portata d'aria 47 L/min .

Mod.	Tensione	Potenza motore	Serbatoio	Pressione max	Pressione max	Dimensioni mm	Peso Kg	Codice
M3	12 V	380 W	8 lt	8 bar	116 psi	390 x 230 x 380	9	RE 82117
M3	24 V	380 W	8 lt	8 bar	116 psi	390 x 230 x 380	9	RE 82118



FISCHI ELETTRONICI COMPATTI

MARCO

FISCHIO ELETTRONICO

Fischio elettronico completo di altoparlante stagno.

Con staffa in acciaio inox AISI 316.

Scheda elettronica.

Con funzioni di: tromba, segnale automatico da nebbia ed entrata VHF.

Modello	Tens. aliment.	Potenza sonora	Frequenza segnale	Dimensioni altoparlante	Grado protezione	Microfoni	Altoparlanti	Funzione sirena	Codice
EMH	12 V	112 dB	800 Hz	154x121x132 mm	IP 67	No	1	No	RE 82120
EMH	24 V	112 dB	800 Hz	154x121x132 mm	IP 67	No	1	No	RE 82121



FISCHIO ELETTRONICO (CON 1 MICROFONO)

Fischio elettronico completo di altoparlante stagno. Con staffa in acciaio inox AISI 316.

Un microfono nero e scheda elettronica. Con funzioni di: tromba, segnale automatico da nebbia ed entrata VHF, microfono e sirena d'emergenza (EMH-MS).

Modello	Tens. aliment.	Potenza sonora	Frequenza segnale	Dimensioni altoparlante	Grado protezione	Microfoni	Altoparlanti	Funzione sirena	Codice
EMH-M	12 V	112 dB	800 Hz	154x121x132 mm	IP 67	1	1	No	RE 82067
EMH-M	24 V	112 dB	800 Hz	154x121x132 mm	IP 67	1	1	No	RE 82068
EMH-MS	12 V	112 dB	800 Hz	154x121x132 mm	IP 67	1	1	Sì	RE 82123
EMH-MS	24 V	112 dB	800 Hz	154x121x132 mm	IP 67	1	1	Sì	RE 82124



FISCHIO ELETTRONICO PER MEZZI PRIORITARI D'EMERGENZA

Fischio elettronico completo di due altoparlanti stagni.

Con staffa in acciaio inox AISI 316.

Un microfono nero e scheda elettronica.

Con funzioni di: tromba, due entrate AUX (VHF e stereo), microfono, segnale automatico da nebbia e sirena d'emergenza (disponibile in 4 diverse opzioni).

Applicazioni principali: per richiamare l'attenzione delle imbarcazioni o dei bagnanti, in caso di nebbia, per fare comunicazioni in porto, amplificazione del CB di bordo, affiancamento imbarcazioni e per l'ascolto della musica in modalità stereo.

Modello	Tens. aliment.	Potenza sonora	Frequenza segnale	Dimensioni altoparlante	Grado protezione	Microfoni	Altoparlanti	Funzione sirena	Codice
EMH-2	12 V	115 dB	800 Hz	154x121x132 mm	IP 67	1	2	Sì	RE 82125
EMH-2	24 V	115 dB	800 Hz	154x121x132 mm	IP 67	1	2	Sì	RE 82126

EMH-L ALTOPARLANTE STAGNO DI RICAMBIO IP67 (8Ω)

RE 82122

FUNZIONI DISPONIBILI AVAILABLE FUNCTIONS		TROMBA HORN	NEBBIA FOG	VHF INPUT	MICROFONO MICROPHONE	SIRENA SIREN	STEREO INPUT	ALTOPARLANTE LOUDSPEAKER
TIPO TYPE	CODICE PART NUMBER							
EMH	RE 82120	•	•	•				1
	RE 82121	•	•	•				1
EMH-M	RE 82067	•	•	•	•			1
	RE 82068	•	•	•	•			1
EMH-MS	RE 82123	•	•	•	•	•		1
	RE 82124	•	•	•	•	•		1
EMH-2	RE 82125	2	•	•	•	•	•	2
	RE 82126	2	•	•	•	•	•	2

TROMBE E CAMPANE

MARCO

SET TROMBE ELETTROPNEUMATICHE OMOLOGATE MULTITONALI 12-50 M

Set di trombe cromate complete di elettrovalvole integrate nelle basi.

Modello	Tensione alimentazione	Frequenza	Potenza	Dimensioni	Codice
PW2-2BC	12 V	220/315 Hz	126 dB	385x600x207 mm	RE 82127
PW2-2BC	24 V	220/315 Hz	126 dB	385x600x207 mm	RE 82128
PW2-3BC	12 V	220/315/175 Hz	126 dB	570x600x207 mm	RE 82129
PW2-3BC	24 V	220/315/175 Hz	126 dB	570x600x207 mm	RE 82130



TROMBA A GAS OMOLOGATA

Tromba a gas per imbarcazioni da diporto.

Cornetto in plastica, base con fondello in acciaio inox.

Modello	Omologazione	Frequenza	Potenza	Peso	Lunghezza	Contenuto	Codice
TA1R	Dai 12 ai 50 m	400 Hz	122 dB	1,1 Kg	190 mm	750 ml	RE 82131
TA1X	Fino a 12 m	400 Hz	122 dB	0,47 Kg	190 mm	200 ml	RE 82132



CAMPANE OMOLOGATE 12-50 M

Campana di segnalazione in ottone lucidato o cromato.

Modello	Materiale	Dimensione	Peso	Codice
BE2	Ottone	Diametro 200 mm	2,5 Kg	RE 82133
BE2 - C	Ottone cromato	Diametro 200 mm	2,5 Kg	RE 82134



CAMPANE OMOLOGATE 20-75 M

Campana di segnalazione in ottone lucidato o cromato.

Modello	Materiale	Dimensione	Peso	Codice
BE3	Ottone	Diametro 300 mm	8 Kg	RE 82135
BE3-C	Ottone cromato	Diametro 300 mm	8 Kg	RE 82136

TROMBE ELETTROMAGNETICHE

MARCO

TROMBA ELETTROMAGNETICA SINGOLA

Cornetto in OTTONE cromato. Viteria e staffa in acciaio inox. Gruppo sonoro di elevata potenza.

Modello	Tensione	Assorbim.	Frequenza	Potenza sonora (1m)	Lunghezza cornetto	Materiale cornetto	Codice
EM2	12 V	5 A	370 Hz	118 dB	400 mm	Ottone cromato	RE 82140
EM2	24 V	4 A	370 Hz	118 dB	400 mm	Ottone cromato	RE 82141
EM1	12 V	5 A	320 Hz	118 dB	470 mm	Ottone cromato	RE 82142
EM1	24 V	4 A	320 Hz	118 dB	470 mm	Ottone cromato	RE 82143

TROMBA ELETTROMAGNETICA DOPPIA

Cornetti in OTTONE cromato. Viteria e staffe in acciaio inox. Gruppi sonori di elevata potenza.

Modello	Tensione	Assorbim.	Frequenza	Potenza sonora (1m)	Lunghezza cornetto	Materiale cornetto	Codice
EM1/2	12 V	10 A	320/370 Hz	121 dB	470/400 mm	Ottone cromato	RE 82144
EM1/2	24 V	8 A	320/370 Hz	121 dB	470/400 mm	Ottone cromato	RE 82145

TROMBA INOX ELETTROMAGNETICA SINGOLA

Cornetto in ACCIAIO INOX 304 (UNI 18/10). Supporto e viti in acciaio inox.

Membrana in acciaio inox 301. Staffa di fissaggio con passaggio interno (a scomparsa) del cavo.

Modello	Tensione	Assorb.	Frequenza	Potenza sonora	Lunghezza cornetto	Materiale cornetto	Codice
EMX1	12 V	6 A	340Hz	119 dB	470 mm	Inox	RE 82071
EMX1	24 V	3 A	340Hz	119 dB	470 mm	Inox	RE 82072
EMX2	12 V	6 A	370Hz	119 dB	400 mm	Inox	RE 82073
EMX2	24 V	3 A	370Hz	119 dB	400 mm	Inox	RE 82074

TROMBA INOX ELETTROMAGNETICA DOPPIA

Cornetto in ACCIAIO INOX 304 (UNI 18/10). Supporto e viti in acciaio inox.

Membrana in acciaio inox 301. Staffa di fissaggio con passaggio interno (a scomparsa) del cavo.

Modello	Tensione	Assorb.	Frequenza	Potenza sonora	Lunghezza cornetto	Materiale cornetto	Codice
EMX1/2	12 V	12 A	340/370	122 dB	400/470 mm	Inox	RE 82147
EMX1/2	24 V	6 A	340/370	122 dB	400/470 mm	Inox	RE 82148

TROMBA ELETTROMAGNETICA "DUCK HORN"

Tromba compatta con cornetto, base e membrana in acciaio inox.

Modello	Tensione	Assorbim.	Frequenza	Potenza sonora (1m)	Lunghezza cornetto	Materiale cornetto	Codice
DUK	12 V	5 A	570 Hz	114 dB	250 mm	Acciaio inox	RE 82146

TROMBA ELETTROMAGNETICA COMPATTA

Cornetto in ottone verniciato bianco. Dimensioni ridottissime. Potente.

Modello	Tensione	Assorb.	Frequenza	Potenza sonora	Lunghezza cornetto	Materiale cornetto	Codice
TCE	12 V	5 A	350Hz	114 dB	250 mm	Ottone verniciato	RE 82075

TROMBE ELETTROPNEUMATICHE



TROMBA ELETTROPNEUMATICA COMPATTA

Cornetto in ABS bianco di ridottissime dimensioni (250 mm). Elevata pressione sonora.

Modello	Tensione alimentaz.	Assorb. compress.	Frequenza	Potenza sonora	Lunghezza totale	Materiale cornetto	Peso	Codice
TC1/P	12 V	16 A	420 Hz	116 dB	250 mm	ABS	-	RE 82077
TC1/P	24 V	8 A	420 Hz	116 dB	250 mm	ABS	-	RE 82078



TROMBA ELETTROPNEUMATICA SINGOLA

Cornetto in plastica cromata. Composta da cornetto, compressore, relè e kit di montaggio.

Modello	Tensione alimentaz.	Assorb. compress.	Frequenza	Potenza sonora	Lunghezza totale	Materiale cornetto	Peso	Codice
MA1-C	12 V	18 A	326 Hz	114 dB	390 mm	Plastica	-	RE 82079
MA1-C	24 V	9 A	326 Hz	114 dB	390 mm	Plastica	-	RE 82080



TROMBA ELETTROPNEUMATICA DOPPIA (BITONALE)

2 Cornetti in PLASTICA CROMATA. Composta da 2 cornetti, compressore, relè e kit di montaggio.

Modello	Tensione alimentaz.	Assorb. compress.	Frequenza corno 1	Frequenza corno 2	Potenza sonora	Dimensioni	Peso	Codice
TT2-M	12 V	18 A	326 Hz	412 Hz	111 dB	390 mm	-	RE 82081
TT2-M	24 V	9 A	326 Hz	412 Hz	111 dB	390 mm	-	RE 82082



TROMBA ELETTROPNEUMATICA SINGOLA

Cornetto in OTTONE CROMATO con doppia staffa di fissaggio.

Composta da cornetto, compressore, relè e kit di montaggio.

Modello	Tensione alimentaz.	Assorb. compress.	Frequenza	Potenza sonora	Lunghezza totale	Materiale cornetto	Peso	Codice
MA1-S	12 V	18 A	228 Hz	117 dB	500 mm	Ottone	1,1 Kg	RE 82019
MA1-S	24 V	9 A	228 Hz	117 dB	500 mm	Ottone	1,1 Kg	RE 82020



TROMBA ELETTROPNEUMATICA DOPPIA (BITONALE)

2 Cornetti in OTTONE CROMATO con doppia staffa di fissaggio.

Composta da 2 cornetti, compressore, relè e kit di montaggio.

Modello	Tensione alimentaz.	Assorb. compress.	Frequenza Corno 1	Frequenza corno 2	Potenza sonora	Dimensioni	Peso	Codice
RIM-N	12 V	26 A	177 Hz	218 Hz	111 dB	610 mm	4,2 Kg	RE 82021
RIM-N	24 V	13 A	177 Hz	218 Hz	111 dB	610 mm	4,2 Kg	RE 82022



COMPRESSORE PER TROMBA SINGOLA

Robusto e potente, con attacchi per tubetto.

Alimentaz.	Assorb.	Dimensioni	Attacco tubo	Peso	Codice
12 V	19 A	73 x 114 mm	9 mm	0,5 Kg	RE 82009
24 V	9 A	73 x 114 mm	9 mm	0,5 Kg	RE 82010



COMPRESSORE PER TROMBA DOPPIA

Robusto e potente, con attacchi per tubetti.

Alimentaz.	Assorb.	Dimensioni	Attacco tubi	Peso	Codice
12 V	20 A	117 x 100 x 165 mm	9 mm	2 Kg	RE 82006
24 V	10 A	117 x 100 x 165 mm	9 mm	2 Kg	RE 82007

**AVVISATORE ACUSTICO "SHARK"**

Corpo in ABS bianco o cromato, staffa in acciaio inox AISI 404. Eccezionale potenza sonora, facilità di installazione.



Tensione	Assorb.	dB	Hz	Finitura	Dimensioni	Peso	Codice
12 V	5 A	108	400	Bianco	100 x 141 x 98 mm	400 gr	RE 82085
12 V	5 A	108	400	Cromato	100 x 141 x 98 mm	400 gr	RE 82089

**AVVISATORE ACUSTICO A DISCO**

Corpo in ABS bianco o cromato, disco risonatore interno, viteria e staffa in AISI 316.

Tensione	Assorb.	Versione	dB	Dimensioni	Staffa	Peso	Codice
12 V	4 A	Cromata	110	107 x 156 x 75 mm	Inox	700 gr	RE 82086
24 V	2 A	Cromata	110	107 x 156 x 75 mm	Inox	700 gr	RE 82087

**AVVISATORE ACUSTICO PNEUMATICO "HURRICANE"**

Timbrica da nave (suono grave). Eccezionale potenza sonora. Massima funzionalità (compressore incorporato).

Tipo	Tensione	Assorb.	dB	Hz	Misure mm	Peso	Codice
Bianco	12 V	18 A	120	300	134 x 195 x 167	760 g	RE 82083
Bianco	24 V	9 A	120	300	134 x 195 x 167	760 g	RE 82084
Cromato	12 V	18 A	120	300	134 x 195 x 167	760 g	RE 82097
Cromato	24 V	9 A	120	300	134 x 195 x 167	760 g	RE 82098

**TROMBA DA INCASSO "SMILE"**

Corpo e griglia in materiale ASA resistente agli UV.

Tensione	Assorb.	Versione	dB	Dimensioni	Hz	Peso	Codice
12 V	5 A	Cromata	108	117x89x110 mm	400	-	RE 82099
12 V	5 A	Bianca	108	117x89x110 mm	400	-	RE 82012

**TROMBA CROMATA SINGOLA**

Realizzata in acciaio inox e ABS cromato.

Tensione	Assorb.	dB	Hz	Dimensioni	Fissaggio	Peso	Codice
12 V	5 A	114	490	80 x 100 x 85 mm	Staffa a L	500 gr	RE 82023
24 V	3,5 A	114	490	80 x 100 x 85 mm	Staffa a L	500 gr	RE 82024
12 V	5 A	114	410	80 x 100 x 85 mm	Staffa a L	500 gr	RE 82025
24 V	3,5 A	114	410	80 x 100 x 85 mm	Staffa a L	500 gr	RE 82026

**COPPIA TROMBE CROMATE**

Realizzate in acciaio inox e ABS cromato.

Tensione	Assorb.	Versione	Hz	Dimensioni	Fissaggio	Peso	Codice
12 V	10 A	Cromata	490 - 410	80 x 100 x 85 mm	Staffa a L	1 Kg	RE 82039
24 V	7 A	Cromata	490 - 410	80 x 100 x 85 mm	Staffa a L	1 Kg	RE 82040



AVISATORE STAGNO A VOLTAGGIO UNIVERSALE

Suono intermittente, particolarmente indicato per segnalazione apertura coperta, vano motori, movimentazione gru, estrazione passerelle, anomalie e malfunzionamenti di apparecchiature e sistemi di bordo.

Modello	Voltaggio	Dimensioni	dB	Hz	A	Codice
BK1	6-100 V	103x80x44 mm	87/97	950/1850	01-0,3	RE 82069
BK2	9-28 V	103x80x44 mm	107	1850	0,5	RE 82070



SUONERIA IN CASSA

Suoneria piezoelettrica da pannello.
Bassissimo consumo e alta efficienza.



Colore	Cornice	Diametro strumento	DB	Tensione	Codice
Nero	Nera	52 mm	90	12 - 24 V	RE 71499



SEGNALATORE ACUSTICO IP 65

Pratico, robusto e stagno.
Suono intermittente o continuo.
Protetto contro l'inversione di polarità.
Assorbimento 3 - 18 mA.

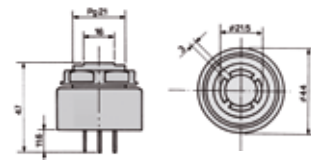

Colore	Hz	Dimensioni	Conness.	Tensione	Foro incasso	Codice
Nero	2400	45 x 48 mm	3 Faston	5 - 32 V	28 mm	RE 82062



CICALINO ELETTRONICO 12 V

Si fissa sullo zoccolo porta relè.
Bassissimo consumo: 1,5 mA.
Resistente all'umidità e alle vibrazioni.

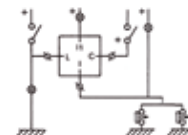

Colore	Dimensioni	Conness.	Tensione	Intensità sonora	Codice
Nero	30 x 30 x 46 mm	4 Faston	12 V	> 65 dB a 25 cm	RE 82063

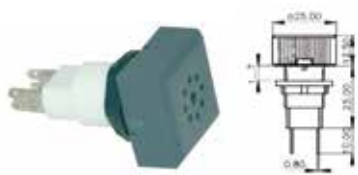

CICALINO PIEZO-ELETTRICO

Per installazione su pannello.
Sistema modulare 25 x 25 mm.

Colore	Dimensioni	Conness.	Tensione	Intensità sonora	Codice
Nero	25 x 25 x 47,5 mm	2 Faston	24 V	> 70 dB a 100 cm	RE 82027

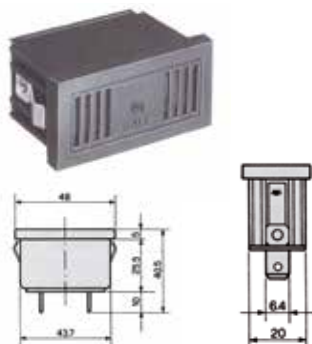

RONZATORE DA INCASSO

Modulare con interruttori a bascula (fissaggio a pressione).
Grado di protezione IP 54. Assorbimento 60 mA. Suono continuo.

Colore	Hz	Dimensioni	Conness.	Tensione	Foro incasso	dB	Codice
Nero	400	44 x 20,5 x 40,5 mm	2 Faston	24 V	44 x 20,5 mm	80 a (60 cm)	RE 82090



LUCI ROTANTI PER IMPIEGO MARINO

Base e ghiera in acciaio INOX con innesto 3/4" G.
Cupola resinata sulla ghiera, fissaggio tramite bulloni.
Trasmissione ad ingranaggio ad assi paralleli. Supporto in acciaio su ammortizzatori in gomma.
Rotazione su bronzina sinterizzata. Specchio in acciaio metallizzato con contrappeso di equilibratura. Circuito stabilizzatore di tensione e antiradiodisturbo secondo DIR.95/54/CE.

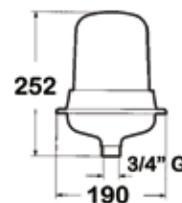

Modello	Colore	Tens.	Assorb.	Grado di protez.	Dimensioni	Attacco base	Giri/min.	Lampada	Peso	Codice
RTB/5 Marino	Blu	12 V	4,8 A	IP 67	Ø 190x252 mm	3/4" G	160 ± 30	H1 - 55 W	880 g	RE 82150
RTB/5 Marino	Arancio	12 V	4,8 A	IP 67	Ø 190x252 mm	3/4" G	160 ± 30	H1 - 55 W	880 g	RE 82151
RTB/5 Marino	Blu	24 V	2,9 A	IP 67	Ø 190x252 mm	3/4" G	160 ± 30	H1 - 70 W	880 g	RE 82152
RTB/5 Marino	Arancio	24 V	2,9 A	IP 67	Ø 190x252 mm	3/4" G	160 ± 30	H1 - 70 W	880 g	RE 82153



LUCI A FLASH PER IMPIEGO MARINO

Base e ghiera in acciaio INOX con innesto 3/4" G.
Cupola infrangibile (PC) resinata sulla ghiera, fissaggio tramite bulloni.
Circuito elettronico ad alta affidabilità. Tubo a scarica allo Xenon 10J, cupola interna a lente di Fresnel - PMMA. Versione flash singolo standard.
Versione flash doppio (a richiesta).
Secondo DIR.95/45/CE.

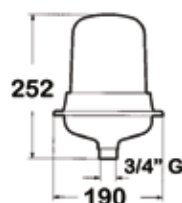

Modello	Colore	Tens.	Assorb. A	Grado di protez.	Dimensioni	Attacco base	Lamp/min.	Lampada	Peso g	Codice
RTB/5 Flash marino	Blu	12 V	3 A	IP 67	Ø 190x252 mm	3/4" G	160 ± 10	Xenon 10J	980 g	RE 82154
RTB/5 Flash marino	Arancio	12 V	3 A	IP 67	Ø 190x252 mm	3/4" G	160 ± 10	Xenon 10J	980 g	RE 82155
RTB/5 Flash marino	Blu	24 V	1,5 A	IP 67	Ø 190x252 mm	3/4" G	160 ± 10	Xenon 10J	980 g	RE 82156
RTB/5 Flash marino	Arancio	24 V	1,5 A	IP 67	Ø 190x252 mm	3/4" G	160 ± 10	Xenon 10J	980 g	RE 82157

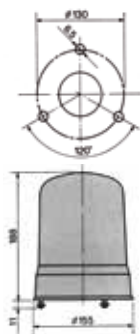

LUCI ROTANTI INFRANGIBILI 12 - 24 V

Base in nylon rinforzato. Calotta in metacrilato, robusta e molto luminosa. Trasmissione rotazione a cinghia con puleggia intercambiabile. Puleggia piccola (a 12 V) - Puleggia grossa (a 24 V).

Colore	Tensione	Assorb.	IP	Dimensioni	Base	Giri/min	Lamp	Codice
Blu	12 V	4,8 A	53	155x188 mm	155 mm	160	H1 - 55 W	RE 82060
Arancio	12 V	4,8 A	53	155x188 mm	155 mm	160	H1 - 55 W	RE 82059
Blu	24 V	2,9 A	53	155x188 mm	155 mm	160	H1 - 70 W	RE 82091
Arancio	24 V	2,9 A	53	155x188 mm	155 mm	160	H1 - 70 W	RE 82092



SIRENE ELETTRICHE INDUSTRIALI

Sirena elettromeccanica.
Uso intermittente: 1 minuto ON - 10 minuti OFF.
Funzione sia in corrente continua, sia in alternata.
Possibilità di montaggio esterno (staffa in dotaz) o ad incasso.
Corpo anti corrosione in robusto policarbonato.
Diffusore acustico in ABS autoestinguente, ventola in ABS.
Pressacavo stagno M12 per uscita cavo alimentazione.

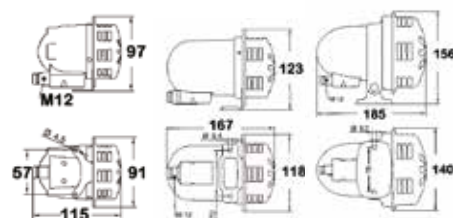

Modello	Tens. AC/DC	Assorb.	Frequenza	Potenza	Dimensioni mm	Flangia	Foro incasso	Grado protez.	Peso	Codice
Mini Celere	12 V	2,8 A	1600 Hz	101 dB	Ø 92 x 95 x 115	Ø 91 mm	Ø 70 mm	IP 43	400 g	RE 82055
Mini Celere	24 V	1,5 A	1600 Hz	102 dB	Ø 92 x 95 x 115	Ø 91 mm	Ø 70 mm	IP 43	400 g	RE 82056
Celere	12 V	10,6 A	1150 Hz	107 dB	Ø 118 x 123 x 167	Ø 118 mm	Ø 92 mm	IP 43	1200 g	RE 82057
Celere	24 V	7,5 A	1400 Hz	112 dB	Ø 118 x 123 x 167	Ø 118 mm	Ø 92 mm	IP 43	1200 g	RE 82058
Super Celere	12 V	17,4 A	900 Hz	114 dB	Ø 140 x 156 x 185	Ø 140 mm	Ø 110 mm	IP 43	1600 g	RE 82158
Super Celere	24 V	8,8 A	900 Hz	115 dB	Ø 140 x 156 x 185	Ø 140 mm	Ø 110 mm	IP 43	1600 g	RE 82159

ATTENZIONE: PER SIRENE AD USO CONTINUO caratteristiche e prezzi a richiesta.